

Zachowaj kolejność montażu.

- **1 2 3 4**  
dla każdego z elementów  
**(A) (B) (C)**  
oraz profili
- **I II**

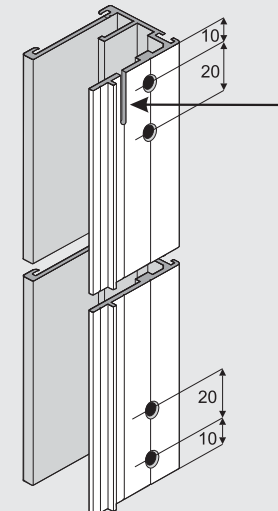

**Mocowanie toru górnego.**  
Otwory pod wkręty mocujące tor górny należy fazować.

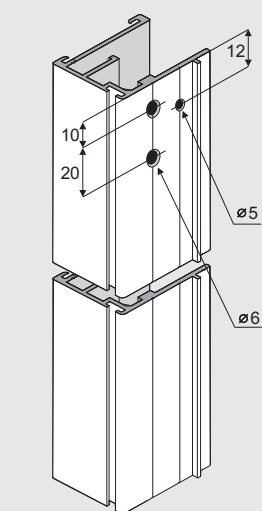
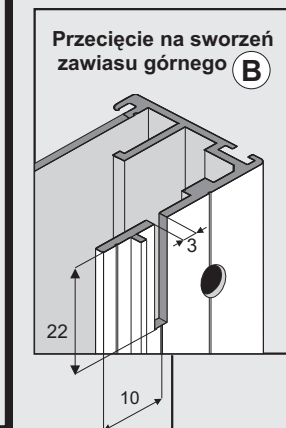
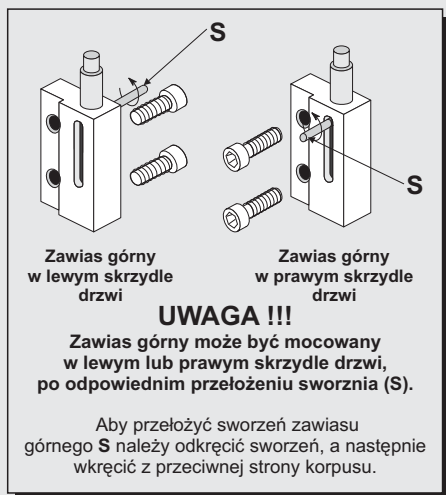
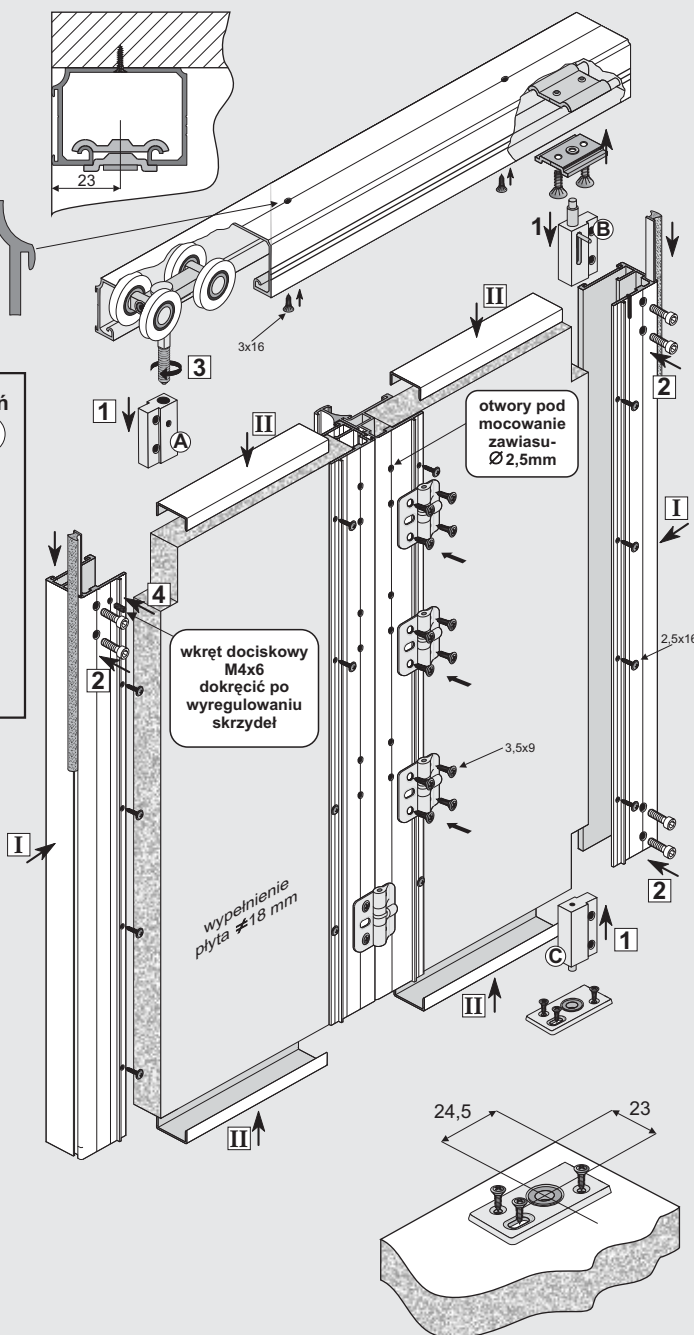

**mocowanie gniazda zawiasu dolnego**

**ELEMENTY SKŁADOWE**

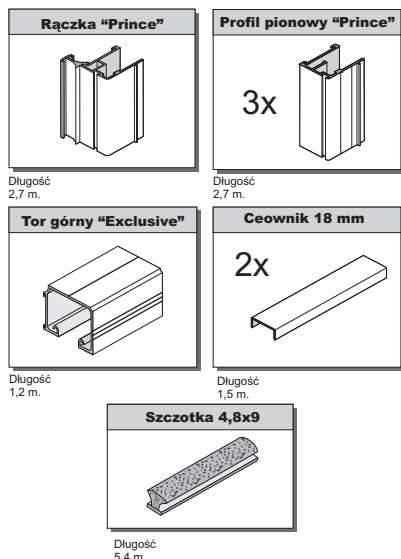

Zestaw do drzwi składanych "Prince"				
Zawias górny (B)	Gniazdo zawiasu górnego	Zawias dolny (C)	Gniazdo zawiasu dolnego	
	blachowkręt 3,5 x 9,5 (zawias sprężynowy) -16 szt.			
Wózek górny (A)	wkręt docisk. M4 x 6 - 1 szt.			
	wkręt 2,5 x 16 (rączki) -16 szt.			
	wkręt 3,5 x 16 (gniazdo zaw.dolnego) - 3 szt.			
	wkręt 3 x 16 (tory) - 6 szt.			
	kluczyk imbusowy 2 -1 szt.			
Zawias sprężynowy (4x)				

Światło otworu

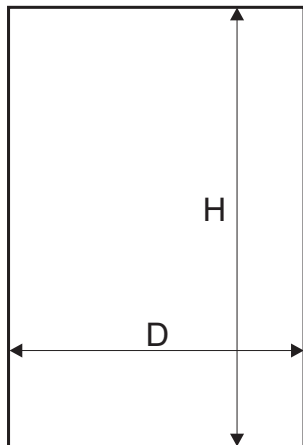

Długość rączki = wysokość skrzydła drzwi

wypełnienie skrzydła - płyta #18 mm.

wysokość skrzydła drzwi - h	$h = H - 48 \text{ mm}$
wysokość płyty - hp	$hp = h - 2 \text{ mm}$
szerokość skrzydła drzwi - d	$d = (D - 12 \text{ mm}) : 2$
szerokość płyty - dp	$dp = d - 24 \text{ mm}$
długość ceownika góra/dół - Pz i Pw	wyznaczamy po złożeniu skrzydła

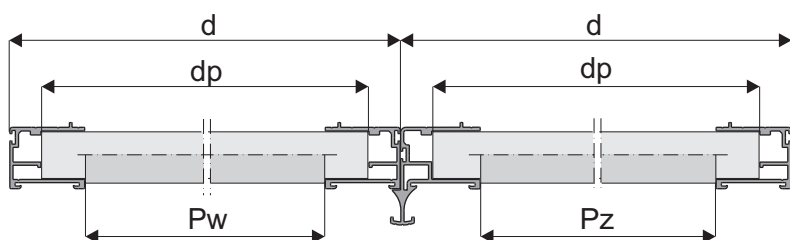

**UWAGA !**

**Rączkę PRINCE montujemy na skrzydle z zawiasami.**

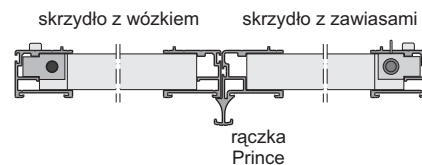
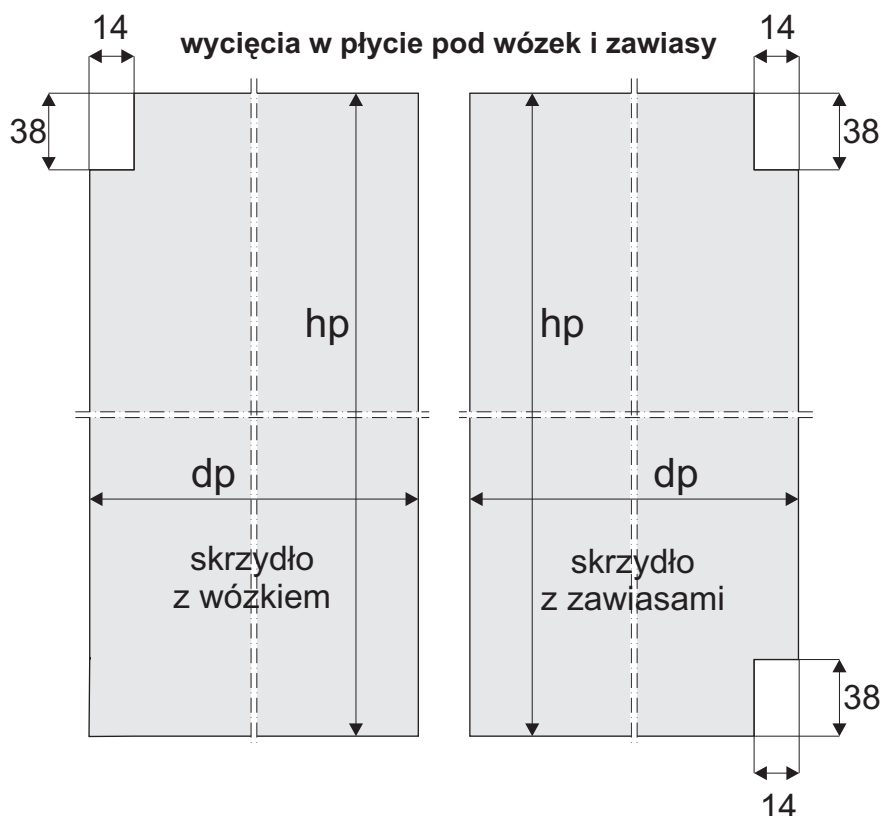

**Drzwi otwierane na prawą lub lewą stronę.**

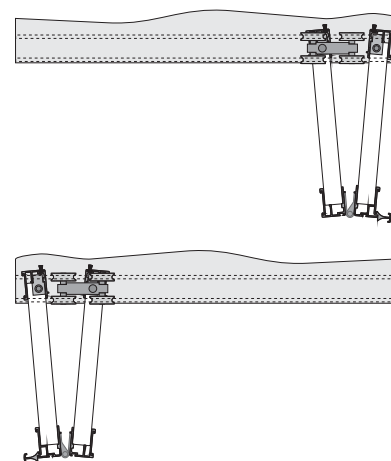

sposób wsuwania taśmy dekoracyjnej ABS w profilach

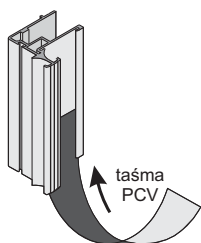

Rączka "Prince"

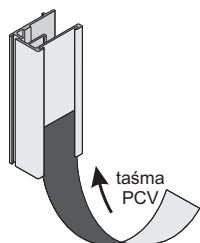

Profil pionowy "Prince"

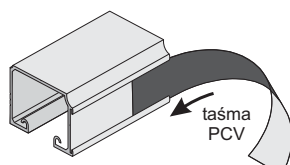

Tor górny "Exclusive"

**OSTRZEŻENIE**

**Nie łączyć dwóch zestawów.**

