

**ELEMENTY SKŁADOWE**

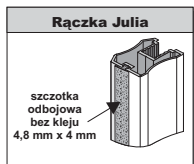

Długość 2,7 m.

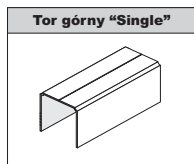

Długość 1,7 m, 2,35 m, 3 m, 4,05 m.

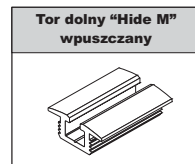

Długość 1,7 m, 2,35 m, 3 m.



Długość 1,7 m, 2,35 m, 3 m, 4,05 m.



Długość 1,7 m, 2,35 m, 3 m.

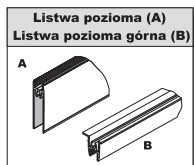

Długość A, B 1,7 m, 2,35 m, 3 m.



**W ZALEŻNOŚCI OD PODŁOŻA ISTNIEJE MOŻLIWOŚĆ WYBORU ODPOWIEDNIEGO TORU DOLNEGO.**

Przy zakupie poszczególnych elementów do montażu należy pamiętać o blachowkrętach (4 szt. / 1 skrzydło), a w przypadku drzwi z szybą lub lustrem - dodatkowo o uszczelkach.

Światło otworu

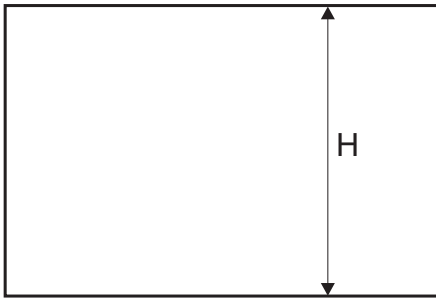

**UWAGA !**

*Lustro (≠ 4 mm) użyte na wypełnienie drzwi należy zabezpieczyć folią ochronną. Szyba bezpieczna to szyba klejona obustronnie gładka (≠ 4,5 mm). Do lustra i szyby stosować uszczelkę.*

Długość rączki = wysokość skrzydła drzwi

wypełnienie skrzydła - płyta # 10 mm.

Sposób mocowania płyty 10 mm ( rys. A) i lustra 4 mm lub szyby ( rys .B)

Tor "HIDE W" wysokość skrzydła drzwi	- h	$h = H - 36 \text{ mm}$
Tory "HIDE M" i "HIDE G" wysokość skrzydła drzwi	- h	$h = H - 28 \text{ mm}$
wysokość płyty	- hp	$hp = h - 60 \text{ mm}$
założona szerokość skrzydła drzwi		d
szerokość płyty	- dp	$dp = d - 25 \text{ mm}$
długość listwy poziomej	- P	$P = G = d - 42 \text{ mm}$
długość listwy górnej	- G	

- w rączce

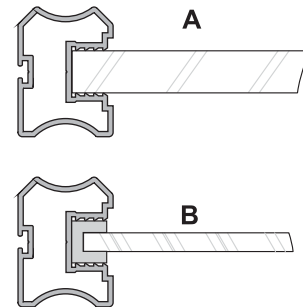

- w listwie górnej

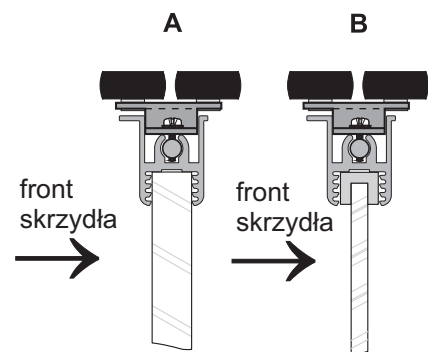

- w listwie dolnej

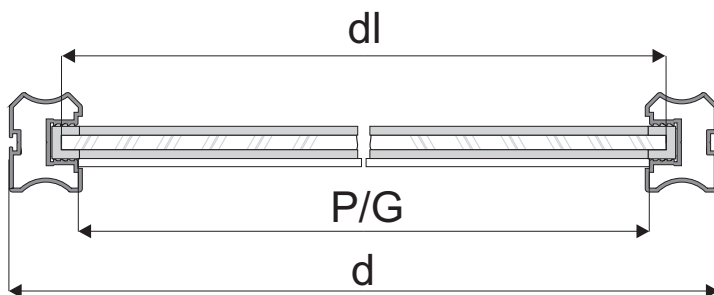
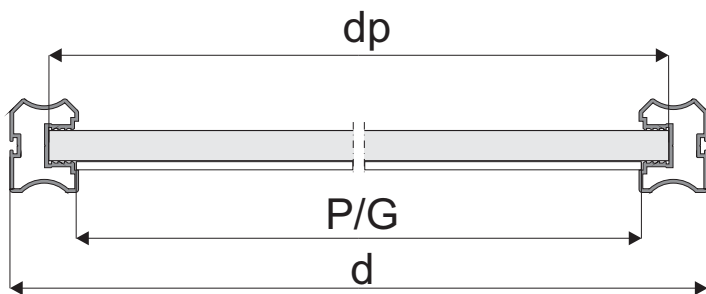
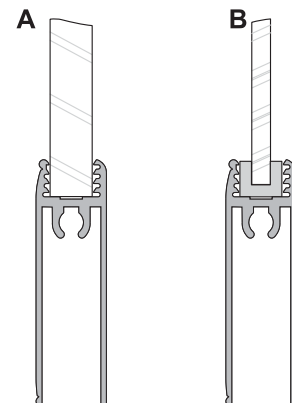

wypełnienie skrzydła - szyba lub lustro # 4 mm.

wysokość lustra	hl	$hl = hp - 4 \text{ mm}$
szerokość lustra	dl	$dl = dp - 4 \text{ mm}$